

E-Taster, Funksender
optional mit antibakteriellem Schutz **249 - 258**

E-Button, Remote control
on request with antibacterial protection

Montagesets **259 - 269**
Fixing sets

6.1

6.2

6.3

6

6.1

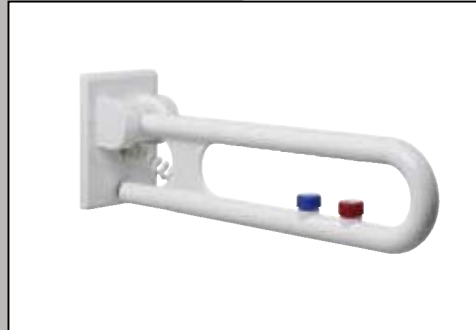

6.2

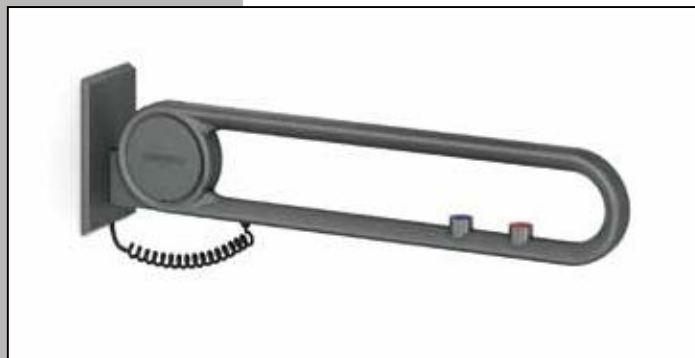

6.3



6

Rote Kappe mit Symbol »Ruf«
red cover with symbol "call"

Blaue Kappe mit Symbol »WC«
blue cover with symbol "WC"

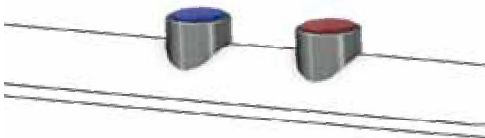

E-Taster für WC-Spülungen sind mit den folgenden Systemen kompatibel:
E-Buttons for toilet flush are compatible with following systems:



E-Taster für Rufanlagen sind mit den folgenden Systemen kompatibel:
E-Buttons for call systems are compatible with following systems:



E-Taster

- für WC-Spülungen und Rufanlagen, sind durch große Tastfelder einfach und funktionssicher zu bedienen. Bei der Nylon und NT Serie wird durch die großen Tastern auch bei eingeschränkter Bewegungsfreiheit der Finger die Auslösung ermöglicht. Die farbliche Differenzierung der Tasten und die zusätzlich auf der Oberfläche angebrachten Bildzeichen sichern eine gute optische Wahrnehmung.

Technische Merkmale:

- erfüllt die Anforderungen nach DIN 18040
- Anschlussmöglichkeiten:
 - verdeckt mit Montageplatte,
 - Wandanschluss mit Rosette,
- Spiralkabel 4adrig, 0,75 mm², für Steuerung 24V, mindestens Schutzart IP X4 (Abzweigungskasten UP6).
- NORMBAU E-Taster sind mit der Funktion »Schließer« oder »Öffner« verfügbar. Als Standard-Ausführung wird der E-Taster mit der Funktion »Schließer« geliefert. Nach Bedarf kann bauseits die Funktion »Schließer« auf »Öffner« bzw. vom »Öffner« auf »Schließer« umgelötet werden. (Serie 300, 400 und NT)
- Max. zwei E-Taster können auf NORMBAU Stützklappgriffe montiert werden.
- Als Steuerspannung für WC-Steuerungen oder für die frei definierbaren Optionen ist max. 24V Schutzkleinspannung zugelassen.
- TÜV PRODUKT SERVICE zertifiziert.

NORMBAU E-Taster mit der Funktion »Schließer« werden überwiegend für WC-Spülungen eingesetzt. Sie können aber auch mit einer frei belegbaren Option ausgestattet werden.

Die E-Taster sind mit den Systemen der folgenden Hersteller kompatibel: Friatec, Geberit, Mepa, Schwab, Tece, Grohe (DAL), Sanit und Viega.

NORMBAU E-Taster mit der Funktion »Öffner« werden überwiegend bei Rufanlagen verwendet, wenn diese als erweiterte Option vom Fachplaner gewählt wurden. Der E-Taster mit der Option "Ruf" kann nur zur Erweiterung einer bestehenden Rufanlage in Nasszellen oder in Behinderten-WC's geplant und eingesetzt werden.

Die E-Taster sind mit den Systemen der folgenden Hersteller kompatibel: Ackermann, Efe, Hospicall, Schrack, Securiton, Tunstall, Varolux.

E-Button

- for toilet flush and call systems, are easy to use through big touchpad. The large buttons used in the nylon and NT series can be operated even where there is restricted movement in the fingers. The different colours and symbols on the surface ensure a good visual perception.

Technical specifications:

- meet the requirements of German standard DIN 18040,
- fixing methods:
 - concealed by using a mounting plate,
 - wall fixing by using a rose,
- four lead 75mm² helix cable suitable for up to 24V D.C., minimum protection IP X4 (junction box UP6).
- NORMBAU E-Buttons are available with functions »closer« and »opener«. The standard configuration correspond to function »closer«. On demand the E-Button function can be reversed by changing the wiring, which means that when the E-Button is pressed it will deactivate the system. (300, 400 and NT series)
- A max. of two E-Buttons can be mounted on a NORMBAU lift-up support rail.
- The max. allowed D.C. for toilet flush or for the free definable options is 24V extra-low voltage.
- TÜV PRODUKT SERVICE certified.

NORMBAU E-Buttons with function »closer« are mostly used for toilet flush. But they can also be equipped with another free definable option.

The E-Buttons are compatible with systems from following suppliers: Friatec, Geberit, Mepa, Schwab, Tece, Grohe (DAL), Sanit and Viega.

NORMBAU E-Buttons with function »opener« are mostly used for call system function, when they were selected as an advanced option from the technician. The E-Button with the function "call" can only be used as an extension to an existent call function in a bathroom or toilet for disabled people.

The E-Buttons are compatible with systems from following suppliers: Ackermann, Efe, Hospicall, Schrack, Securiton, Tunstall, Varolux.

6.1

6.2

6.3

6

700.447....

Stützklappgriff mit E-Taster für WC-Spülungen und Rufanlagen

Lift-up support rail with electric button for toilet flush and emergency call

- montiert in NORMBAU cavere® Stützklappgriff,
- Taster mit Piktogramm:
 - Farbe blau für WC-Spülung,
 - Farbe rot für die Option Rufaste,
 - Farbe schwarz für eine frei belegbare Funktion (Option neutral),
- Anschluß verdeckt durch Montageplatten oder Wandanschluß,
- Spiralkabel 4-adrig 0,25 mm² für Steuerung bis 24 V.,
- E-Taster Standard-Ausführung »Schließer« auch in Ausführung »Öffner« lieferbar,
- TÜV PRODUKT SERVICE zertifiziert.

- mounted in NORMBAU cavere® lift-up support rails,
- button with symbol:
 - colour blue for toilet flush,
 - colour red for option call,
 - colour black for a free definable option (neutral),
- concealed connections by mounting plates, or wall connection,
- four lead 0,25mm². helix cable suitable for up to 24V D.C.,
- E-Button standard configuration »closer« also available in configuration »opener«,
- TÜV PRODUKT SERVICE certified.

❗ NORMBAU cavere® Stützklappgriffe können mit max. zwei E-Tastern geliefert werden. E-Taster mit der Funktion »Schließer« werden überwiegend für WC-Spülungen eingesetzt; können aber auch mit einer frei belegbaren Option ausgestattet werden. Funktion »Öffner« wird überwiegend bei Rufanlagen verwendet.

A max. of two E-Buttons can be mounted on a NORMBAU cavere® lift-up support rail. E-Buttons with function »closer« are mostly used for toilet flush, but they can also be equipped with another free definable option. E-Buttons with function »opener« are mostly used for call systems.

Das Montageset ist entsprechend der Wandbeschaffenheit festzulegen und separat zu bestellen, siehe Folgeseiten.

The fixing set should be ordered separately to suit the type of wall, see following pages.

6.1

6.2

6.3

6





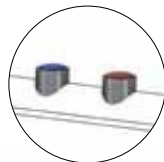
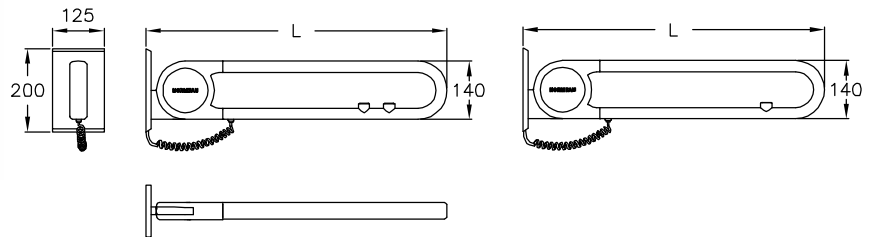

Anschluß verdeckt
Concealed connections

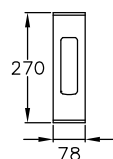
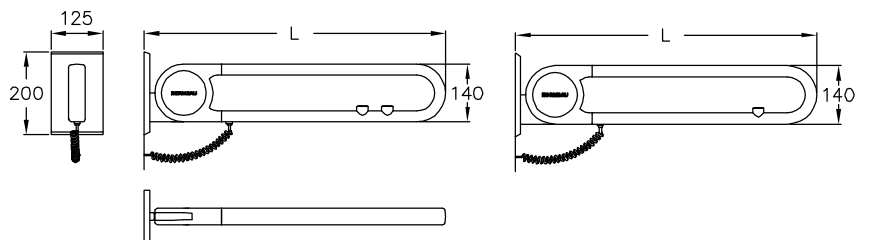

Wandanschluß
Wall connection



Auf Anfrage auch mit schmaler Abdeckplatte lieferbar
On request also available with narrow cover

Tasterfunktionen Functions of electric button	Farbe der Taster Colour buttons	Stützklappgriff mit E-Taster 7447... Lift-up support rail with electric button 7447...							
		600 mm		725 mm		850 mm		900 mm	
		Anschluß verdeckt mit Montageplatte Connection to mounting plate	Wand- anschluß Connection to wall	Anschluß verdeckt mit Montageplatte Connection to mounting plate	Wand- anschluß Connection to wall	Anschluß verdeckt mit Montageplatte Connection to mounting plate	Wand- anschluß Connection to wall	Anschluß verdeckt mit Montageplatte Connection to mounting plate	Wand- anschluß Connection to wall
PGr 7000									
WC-Schließer WC - NOC		7447 061	7447 011	7447 071	7447 021	7447 081	7447 031	7447 091	7447 041
RUF-Schließer call - NOC		7447 066	7447 016	7447 076	7447 026	7447 086	7447 036	7447 096	7447 046
RUF-Öffner call - NCC		7447 063	7447 013	7447 073	7447 023	7447 083	7447 033	7447 093	7447 043
Funktion Schließer function - NOC		7447 062	7447 012	7447 072	7447 022	7447 082	7447 032	7447 092	7447 042
WC und RUF Schließer und Schließer WC and call NOC (both) WC		7447 067	7447 017	7447 077	7447 027	7447 087	7447 037	7447 097	7447 047
WC und RUF Schließer und Öffner WC and call NOC and NCC		7447 065	7447 015	7447 075	7447 025	7447 085	7447 035	7447 095	7447 045
WC und Funktion Schließer und Schließer WC and function NOC (both)		7447 064	7447 014	7447 074	7447 024	7447 084	7447 034	7447 094	7447 044

6.1

6.2

6.3

6

NY.447....

E-Taster für WC-Spülungen und Rufanlagen

E-Button for toilet flush and call system

- montiert in NORMBAU Stützklappgriff Serie NY.347, NY.447, NT.447.
- Taster mit Piktogramm:
 - Farbe blau für WC-Spülung,
 - Farbe rot für die Option Ruftaste,
 - Farbe schwarz für eine frei belegbare Funktion (Option neutral).
- Anschluß verdeckt durch Montageplatte oder mit Rosette,
- Spiralkabel 4-adrig 0,75 mm² für Steuerung bis 24 V.,
- E-Taster Standard-Ausführung »Schließer« auch in Ausführung »Öffner« lieferbar,
- durch Umlöten kann auch bauseits die Funktion getauscht werden.

- mounted in NORMBAU lift-up support rails NY.347, NY.447, NT.447 Series.
- Button with symbol:
 - colour blue for toilet flush,
 - colour red for option call,
 - colour black for a free definable option (neutral).
- connections: concealed with mounting plate or with rose,
- four lead 0,75mm². helix cable suitable for up to 24V D.C.,
- E-Button standard configuration »closer« also available in configuration »opener«,
- on demand the E-Button function can be reversed by changing the wiring.

ⓘ Die E-Taster können nur in Kombination mit einem Stützklappgriff der Serie NY347, NY 447 und NT 447 bestellt werden.
 NORMBAU Stützklappgriffe können mit max. zwei E-Tastern geliefert werden.
 E-Taster mit der Funktion »Schließer« werden überwiegend für WC-Spülungen eingesetzt; können aber auch mit einer frei belegbaren Option ausgestattet werden.
 Funktion »Öffner« wird überwiegend bei Rufanlagen verwendet.

The e-buttons can only be ordered with a series NY 347, NY 447 and NT 447 folding wall grab bar.
 A max. of two E-Buttons can be mounted on a NORMBAU lift-up support rail.
 E-Buttons with function »closer« are mostly used for toilet flush, but they can also be equipped with another free definable option.
 E-Buttons with function »opener« are mostly used for call systems.

6.1

6.2

6.3

6





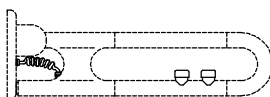



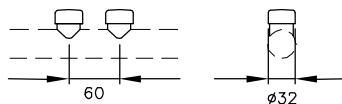
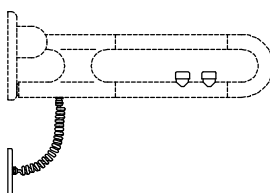

Anschluß verdeckt
 Concoaled with mounting plate

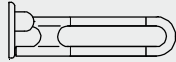

Wandanschluß
 Concoaled with rose

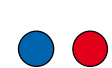

Bestellung Stützklappgriff mit E-Taster = Bestell-Nr. Stützklappgriff + E-Taster
Order for lift-up support rail with E-Button = lift-up support rail + E-Button

Stützklappgriff Lift-up support rail									
		L= 600 mm		L= 725 mm		L= 850 mm		L= 900 mm	
NY.347 NY.347 Antibac	PGr 0700	0300 471 4300 471		0300 472 4300 472		0300 473 4300 473		0300 474 4300 474	
NY.447 NY.447 Antibac	PGr 2000	0447 010 4447 010		0447 030 4447 030		0447 050 4447 050		0447 070 4447 070	
NT.447	PGr 5500	2950 010		2950 030		2950 050		2950 070	
...	
E-Taster E-Button									
Tasterfunktionen Functions of electric button PGr 2000	Farbe der Taster Colour buttons	Anschluß verdeckt mit Montage- platte Connection to mounting plate	Wand- anschluß Connection to wall	Anschluß verdeckt mit Montage- platte Connection to mounting plate	Wand- anschluß Connection to wall	Anschluß verdeckt mit Montage- platte Connection to mounting plate	Wand- anschluß Connection to wall	Anschluß verdeckt mit Montage- platte Connection to mounting plate	Wand- anschluß Connection to wall
WC-Schließer WC-NOC		0447 610	0447 630	0447 610	0447 630	0447 610	0447 630	0447 610	0447 630
<i>optional Antibac</i>		4447 610	4447 630	4447 610	4447 630	4447 610	4447 630	4447 610	4447 630
Funktion Schließer Function NOC		0447 620	0447 640	0447 620	0447 640	0447 620	0447 640	0447 620	0447 640
<i>optional Antibac</i>		4447 620	4447 640	4447 620	4447 640	4447 620	4447 640	4447 620	4447 640
Ruf-Öffner Call-NCC		0447 621	0447 641	0447 621	0447 641	0447 621	0447 641	0447 621	0447 641
<i>optional Antibac</i>		4447 621	4447 641	4447 621	4447 641	4447 621	4447 641	4447 621	4447 641
WC und Funktion Schließer und Schließer WC and functions NOC (both)		0447 650	0447 660	0447 650	0447 660	0447 650	0447 660	0447 650	0447 660
<i>optional Antibac</i>		4447 650	4447 660	4447 650	4447 660	4447 650	4447 660	4447 650	4447 660
WC und Ruf Schließer und Öffner WC and call NOC and NCC		0447 651	0447 661	0447 651	0447 661	0447 651	0447 661	0447 651	0447 661
<i>optional Antibac</i>		4447 651	4447 661	4447 651	4447 661	4447 651	4447 661	4447 651	4447 661

6.1

6.2

6.3

6

NY.447....

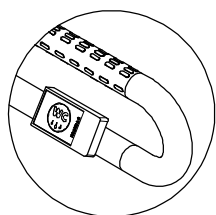
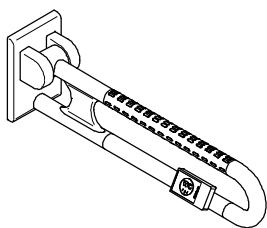

Stützklappgriff NY.447.... mit Funksender

- 868,4 MHz Funksender zur kabellosen WC-Spülauslösung,
- Gehäusemaß: 85 x 46 x 16 mm,
- weitere Beschreibung siehe Stützklappgriff NY.447...., Register 3
- für linke oder rechte Ausführung,
- kompatibel zu:
 Geberit: 115.867.00.1, 115.869.00.1, 115.897.00.1, 115.898.00.1, 115.867.SN, 115.869.SN,
 Grohe: 38759SD0,
 Sanit: 03.082.00..0000, 03.582.00..0000,
 Tece: 9.240.354, 9.240.355,
 Viega: 696177

Lift-up support rail NY.447.... with remote control

- 868,4 MHz remote control for cordless toilet flush,
- casing measurements: 85 x 46 x 16mm,
- further details please refer to lift-up support rail NY.447...., chapter 3
- left or right hand version,
- compatible with:
 Geberit: 115.867.00.1, 115.869.00.1, 115.897.00.1, 115.898.00.1, 115.867.SN, 115.869.SN,
 Grohe: 38759SD0,
 Sanit: 03.082.00..0000, 03.582.00..0000,
 Tece: 9.240.354, 9.240.355,
 Viega: 696177

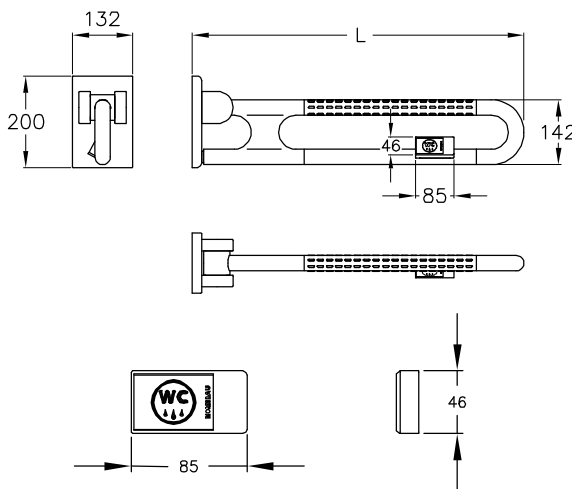

Bezeichnung Product description	Bestell-Nr. Product Code	PGr 2000
▶ NY.447.361 NY.447.361 Antibac L = 600 mm, links/left	0447 361 4447 361	
▶ NY.447.371 NY.447.371 Antibac L = 600 mm, rechts/right	0447 371 4447 371	
▶ NY.447.363 NY.447.363 Antibac L = 720 mm, links/left	0447 363 4447 363	
▶ NY.447.373 NY.447.373 Antibac L = 720 mm, rechts/right	0447 373 4447 373	
▶ NY.447.365 NY.447.365 Antibac L = 850 mm, links/left	0447 365 4447 365	
▶ NY.447.375 NY.447.375 Antibac L = 850 mm, rechts/right	0447 375 4447 375	
▶ NY.447.367 NY.447.367 Antibac L = 900 mm, links/left	0447 367 4447 367	
▶ NY.447.377 NY.447.377 Antibac L = 900 mm, rechts/right	0447 377 4447 377	

① Richtungsangabe Funksender aus Sicht vor dem WC stehend.

Direction of wireless remote control from front view.

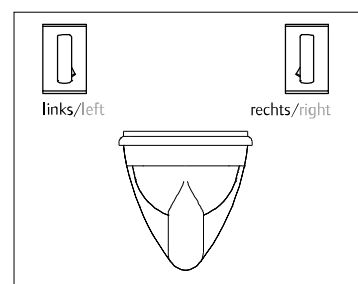

700.447....



Stützklappgriff 700.447... mit Funksender

- 868,4 MHz Funksender zur kabellosen WC-Spülauslösung,
- Gehäusemaß: 85 x 46 x 16 mm,
- weitere Beschreibung siehe Stützklappgriff cavere 700.447..., Register 1
- für linke oder rechte Ausführung,
- kompatibel zu:
 Geberit: 115.867.00.1, 115.869.00.1, 115.897.00.1, 115.898.00.1, 115.867.SN, 115.869.SN,
 Grohe: 38759SD0,
 Sanit: 03.082.00..0000, 03.582.00..0000,
 Tece: 9.240.354, 9.240.355,
 Viega: 696177

Lift-up support rail 700.447.... with remote control

- 868,4 MHz remote control for cordless toilet flush,
- casing measurements: 85 x 46 x 16mm,
- further details please refer to lift-up support rail 700.447..., chapter 1,
- left or right hand version,
- compatible with:
 Geberit: 115.867.00.1, 115.869.00.1, 115.897.00.1, 115.898.00.1, 115.867.SN, 115.869.SN,
 Grohe: 38759SD0,
 Sanit: 03.082.00..0000, 03.582.00..0000,
 Tece: 9.240.354, 9.240.355,
 Viega: 696177

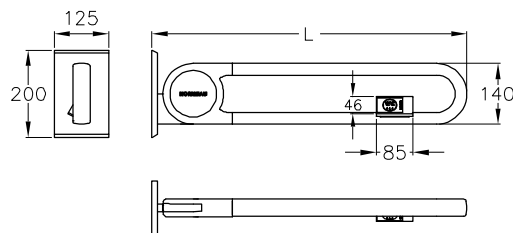

Bezeichnung Product description	Bestell-Nr. Product Code	PGr 7000
▶ 700.447.261 L = 600 mm, links/left	7447 261	
▶ 700.447.262 L = 600 mm, rechts/right	7447 262	
▶ 700.447.271 L = 725 mm, links/left	7447 271	
▶ 700.447.272 L = 725 mm, rechts/right	7447 272	
▶ 700.447.281 L = 850 mm, links/left	7447 281	
▶ 700.447.282 L = 850 mm, rechts/right	7447 282	
▶ 700.447.291 L = 900 mm, links/left	7447 291	
▶ 700.447.292 L = 900 mm, rechts/right	7447 292	

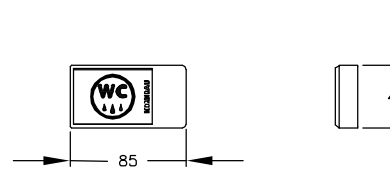

① Richtungsangabe Funksender aus Sicht vor dem WC stehend.

Direction of wireless remote control from front view.

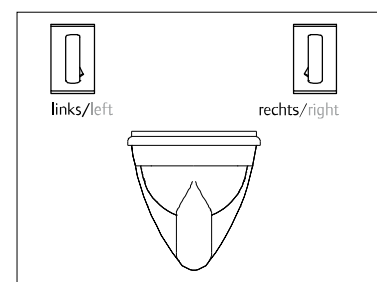

6.1

6.2

6.3

6

NY.WCR 435



Funksender, nachrüstbar für Stützklappgriffe der Serie 347 und 447

- 868,4 MHz Funksender zur kabellosen WC-Spülauslösung,
- Gehäusemaße: 85 x 46 x 16 mm,

· kompatibel zu:
 Geberit: 115.867.00.1, 115.869.00.1,
 115.897.00.1, 115.898.00.1,
 115.867.SN, 115.869.SN,
 Grohe: 38759SD0,
 Sanit: 03.082.00..0000,
 03.582.00..0000,
 Tece: 9.240.354, 9.240.355,
 Viega: 696177

Remote control, to be added at a later stage to lift-up support rail 347 and 447 Series

- 868,4 MHz remote control for cordless toilet flush,
- Casing measurements: 85 x 46 x 16mm,

· compatible with:
 Geberit: 115.867.00.1, 115.869.00.1,
 115.897.00.1, 115.898.00.1,
 15.867.SN, 115.869.SN,
 Grohe: 38759SD0,
 Sanit: 03.082.00..0000,
 03.582.00..0000,
 Tece: 9.240.354, 9.240.355,
 Viega: 696177

Bezeichnung Product description	Bestell-Nr. Product Code	PGr 2000
------------------------------------	-----------------------------	----------

▶ NY.WCR 435
 nachrüstbar/to be added at
 a later stage **0449 010**

